

РАЗРАБОТКА МЕХАНИЗМА ДВУХПРОХОДНОЙ КОМПИЛЯЦИИ ЯЗЫКА РДО

Компиляторы РДО:

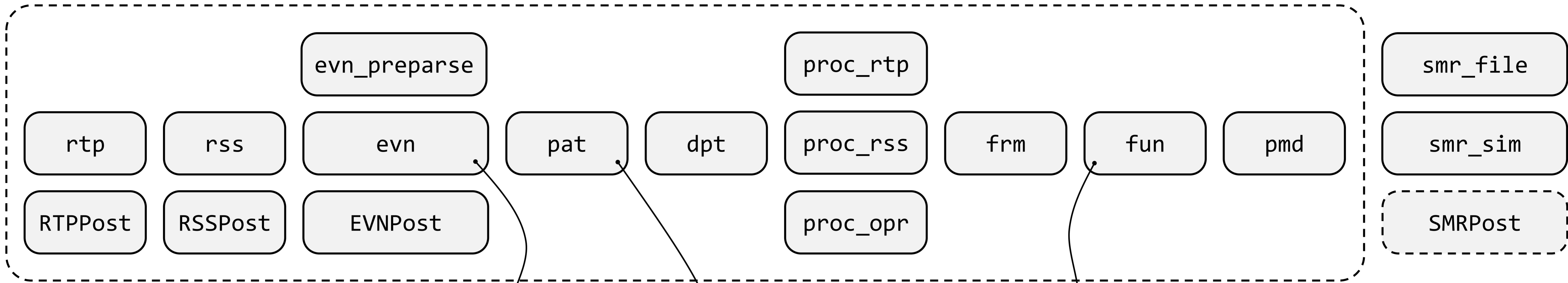

Дублирование исходного кода:

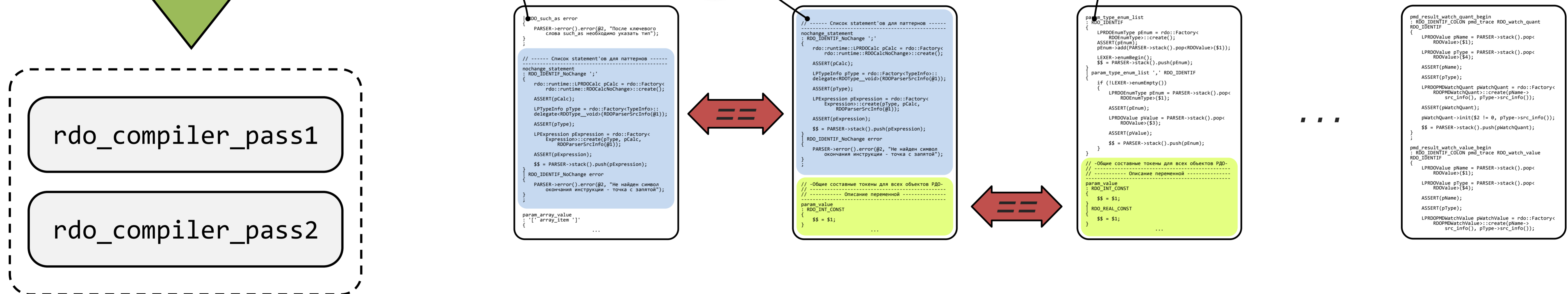

Объекты исходных данных языка РДО:

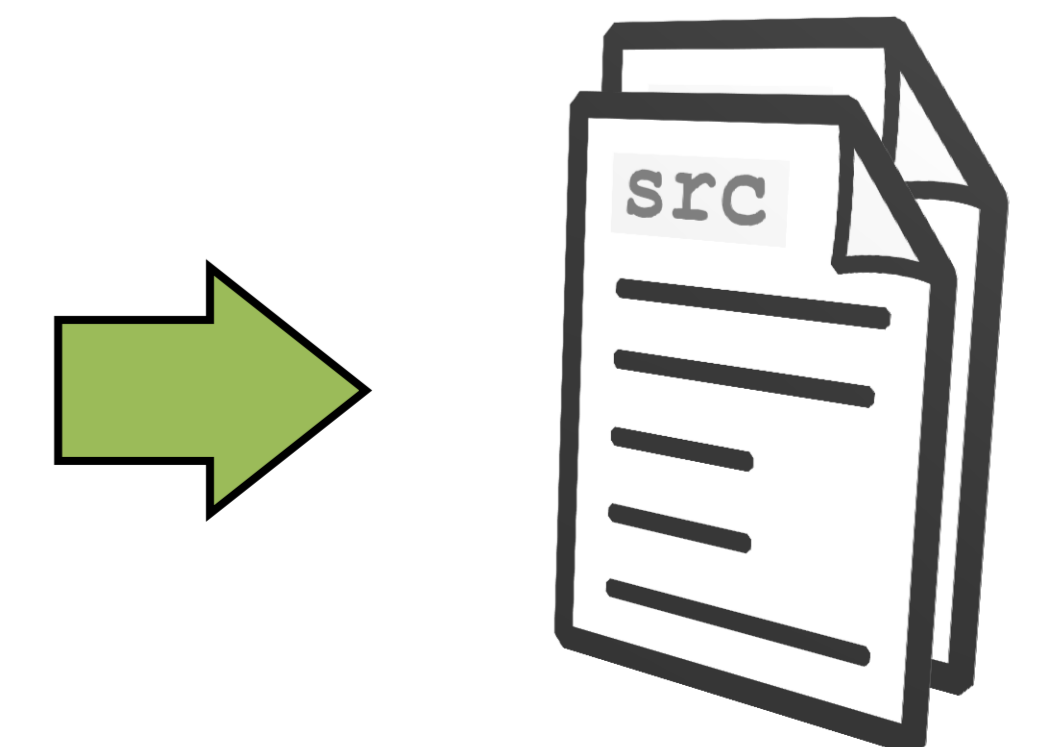
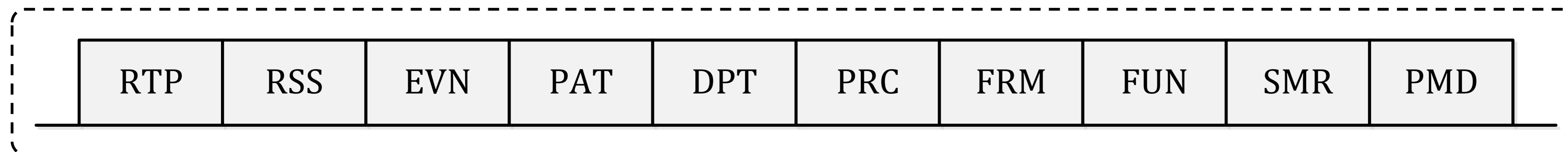

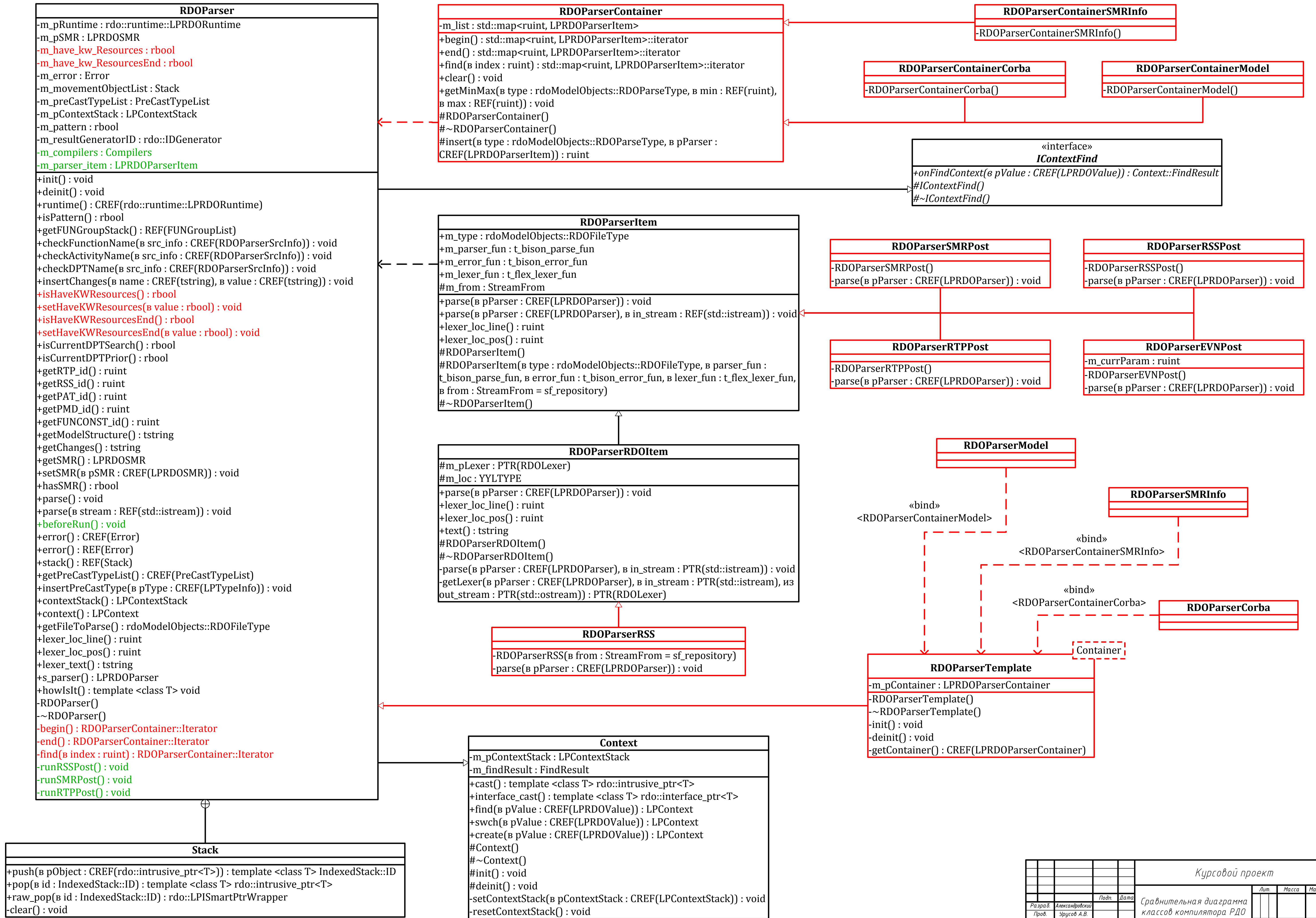

				Курсовой проект			
Разраб.	Александровский	Подп.	Дата	Сравнительная диаграмма классов компилятора РДО	Лит.	Масса	Масштаб
Проб.	Чурсов А.В.				Лист	Листов 1	
Т. контр.					МГТУ им. Н.Э.Баумана кафедра РК9 группа РК9-92		
Н. контр.							
Унб.	Чурсов А.В.						

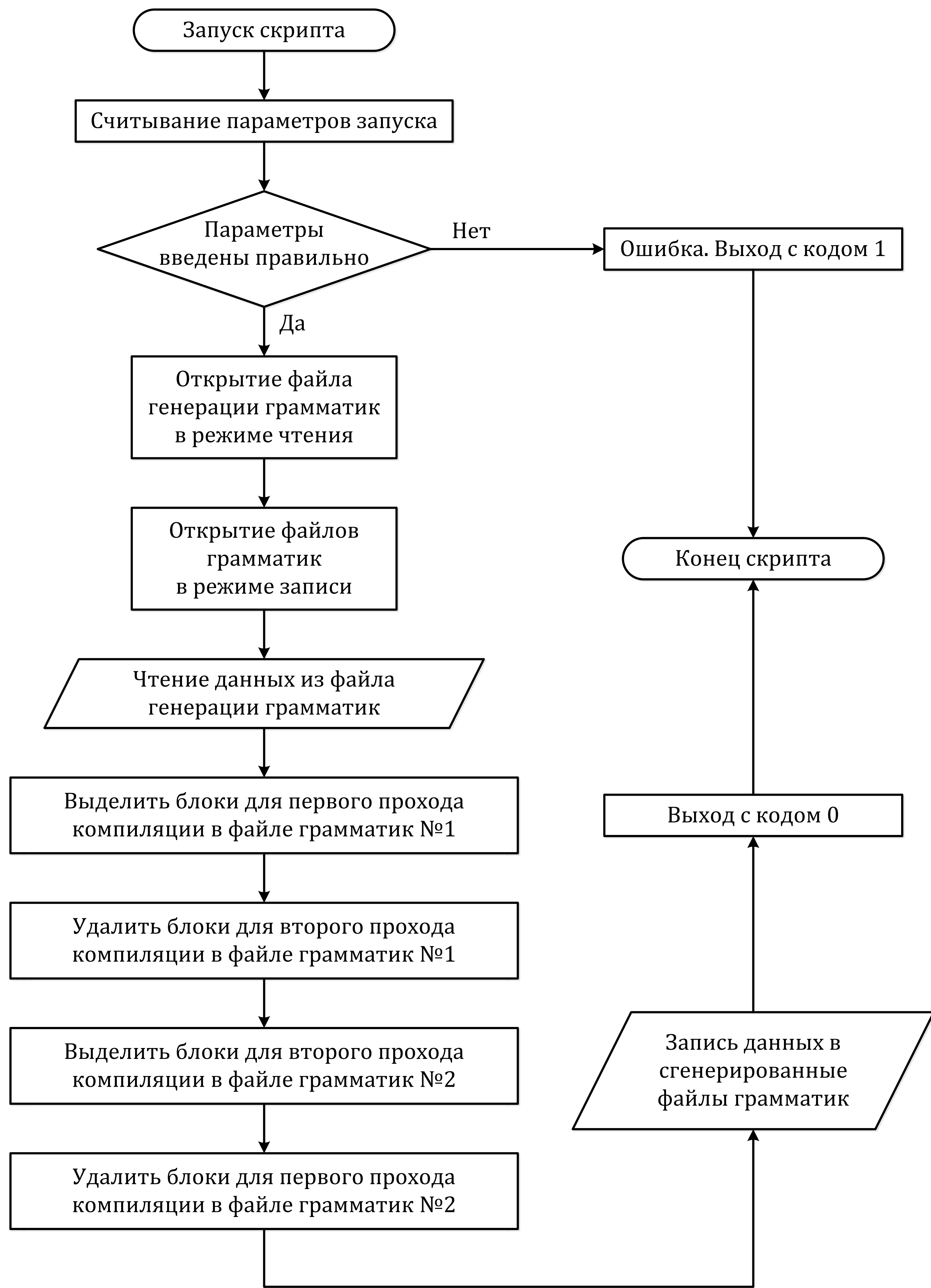

				Курсовой проект		
Разраб.	Подп.	Дата	Лит. Масса Масштаб			
Александровский			Алгоритм скрипта генерации грамматик			
Проб.	Чурсов А.В.		Лист	Листов 1		
Т. контр.			МГТУ им. Н.Э.Баумана кафедра РК9 группа РК9-92			
Н. контр.						
Утв.	Чурсов А.В.					

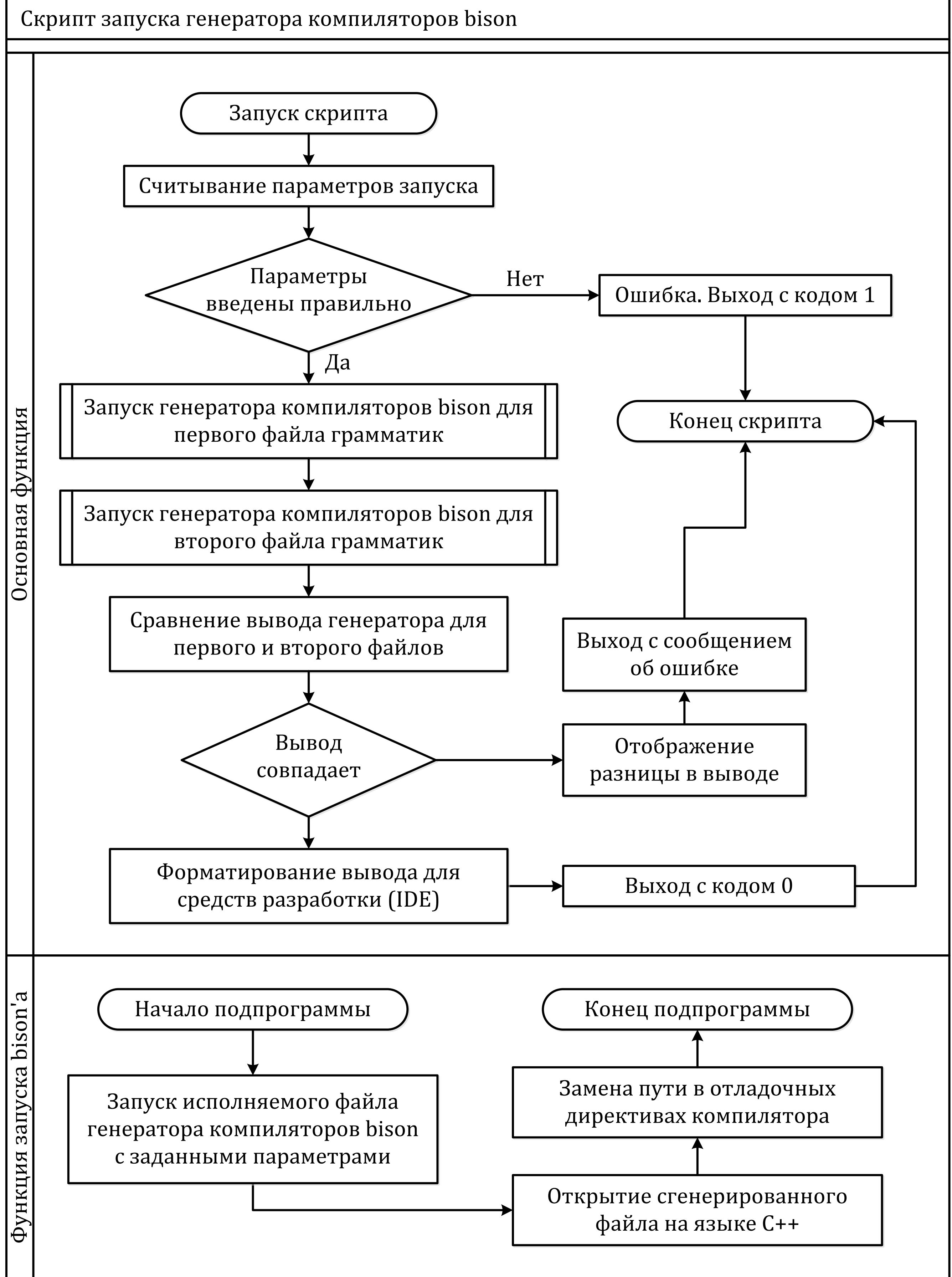

				Курсовой проект		
Разраб.	Подп.	Дата	Лит. Масса Масштаб			
Александровский			Алгоритм скрипта запуска bison'a			
Проб.	Чурсов А.В.		Лист	Листов 1		
Т. контр.			МГТУ им. Н.Э.Баумана кафедра РК9 группа РК9-92			
Н. контр.						
Утв.	Чурсов А.В.					

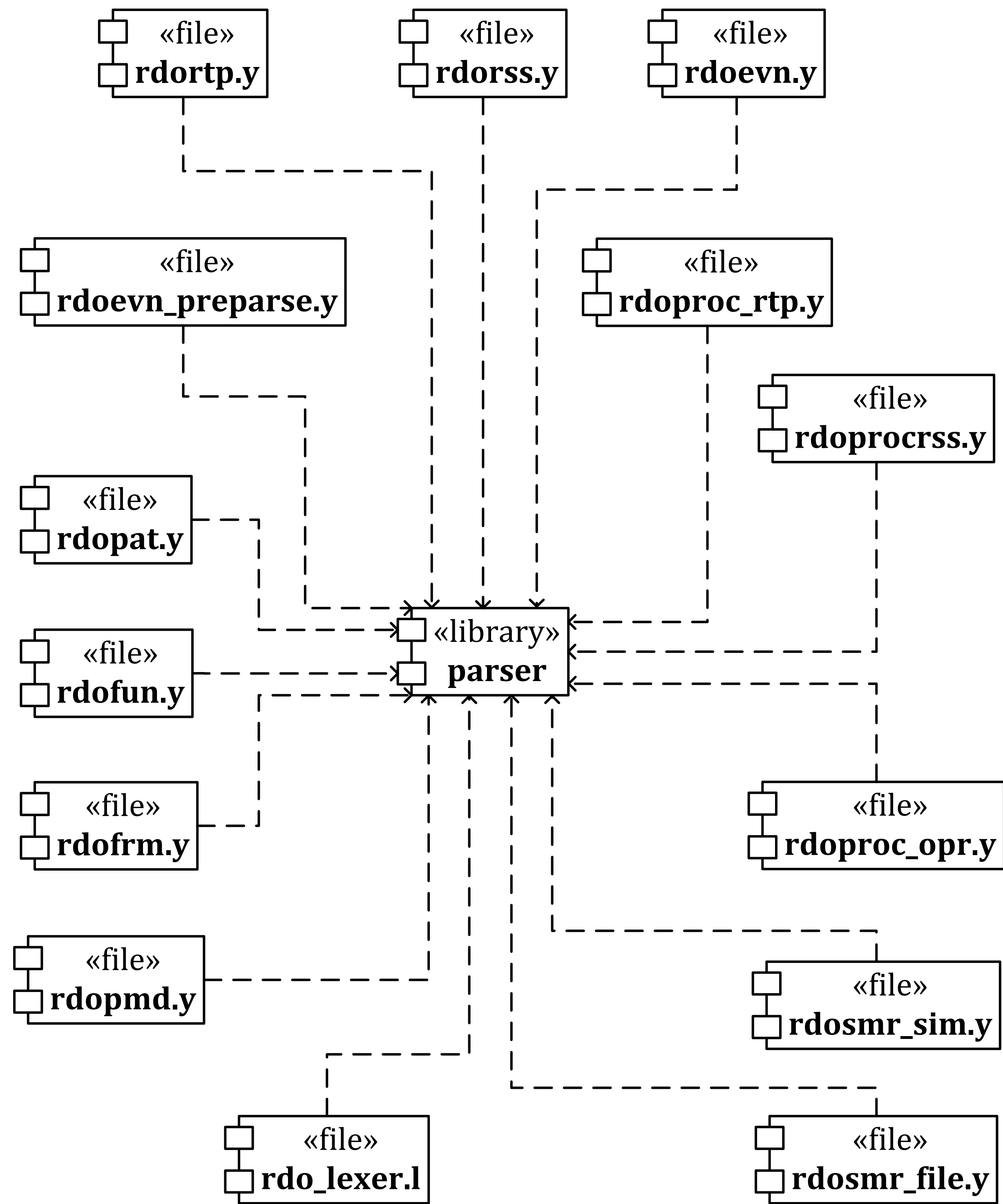

Курсовой проект				Лит	Масса	Масштаб
Разраб	Александровский	Подп.	Дата			
Проб.	Чурсов А.В.			Лист	Листов 1	
Т. контр.				МГТУ им. Н.Э.Баумана кафедра РК9 группа РК9-92		
Н. контр.						
Утв.	Чурсов А.В.					

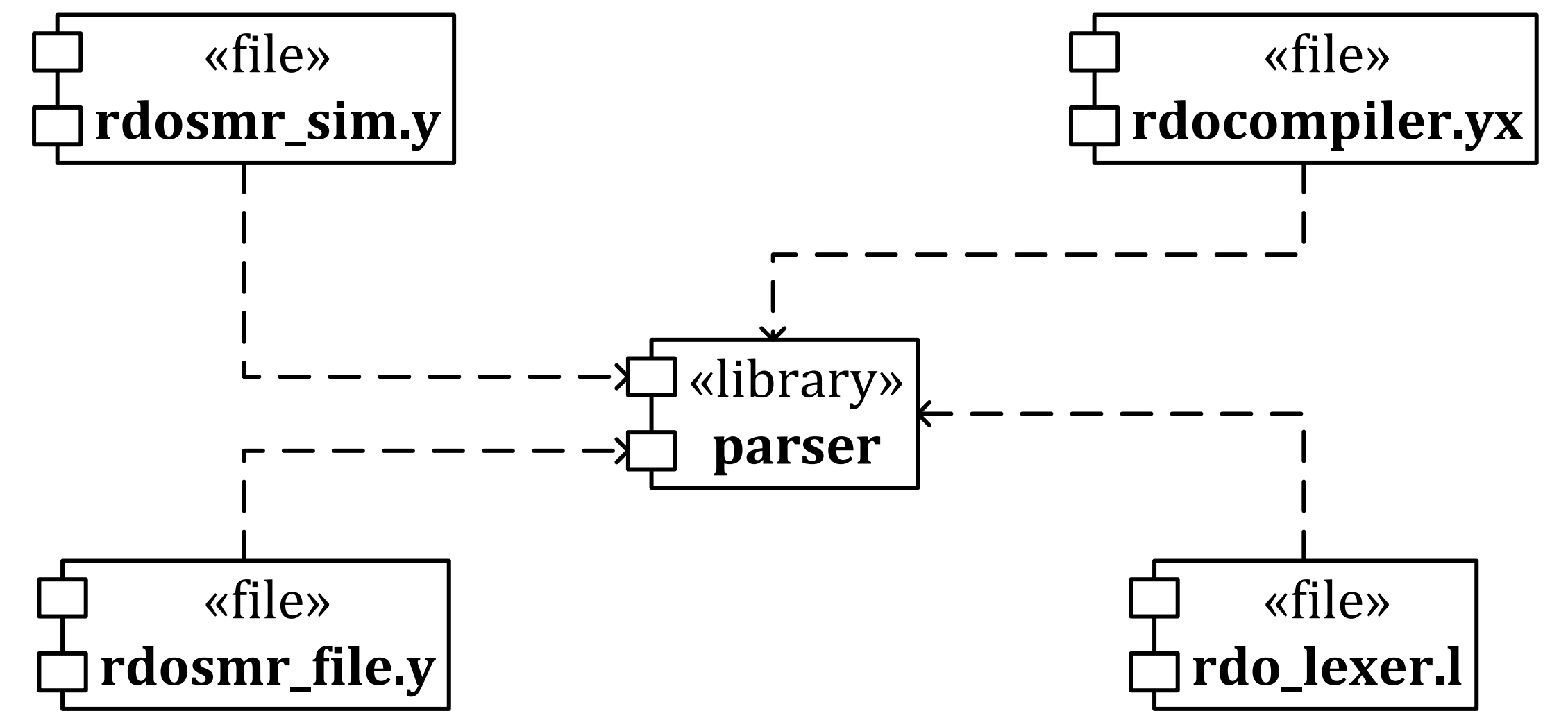

Курсовой проект				Лит	Масса	Масштаб
Разраб	Александровский	Подп.	Дата			
Проб.	Чурсов А.В.			Лист	Листов 1	
Т. контр.				МГТУ им. Н.Э.Баумана кафедра РК9 группа РК9-92		
Н. контр.						
Утв.	Чурсов А.В.					

Курсовой проект				Лит	Масса	Масштаб
Разраб	Александровский	Подп.	Дата			
Проб.	Чурсов А.В.			Лист	Листов 1	
Т. контр.				МГТУ им. Н.Э.Баумана кафедра РК9 группа РК9-92		
Н. контр.						
Утв.	Чурсов А.В.					

Курсовой проект				Лит	Масса	Масштаб
Разраб	Александровский	Подп.	Дата			
Проб.	Чурсов А.В.			Лист	Листов 1	
Т. контр.				МГТУ им. Н.Э.Баумана кафедра РК9 группа РК9-92		
Н. контр.						
Утв.	Чурсов А.В.					

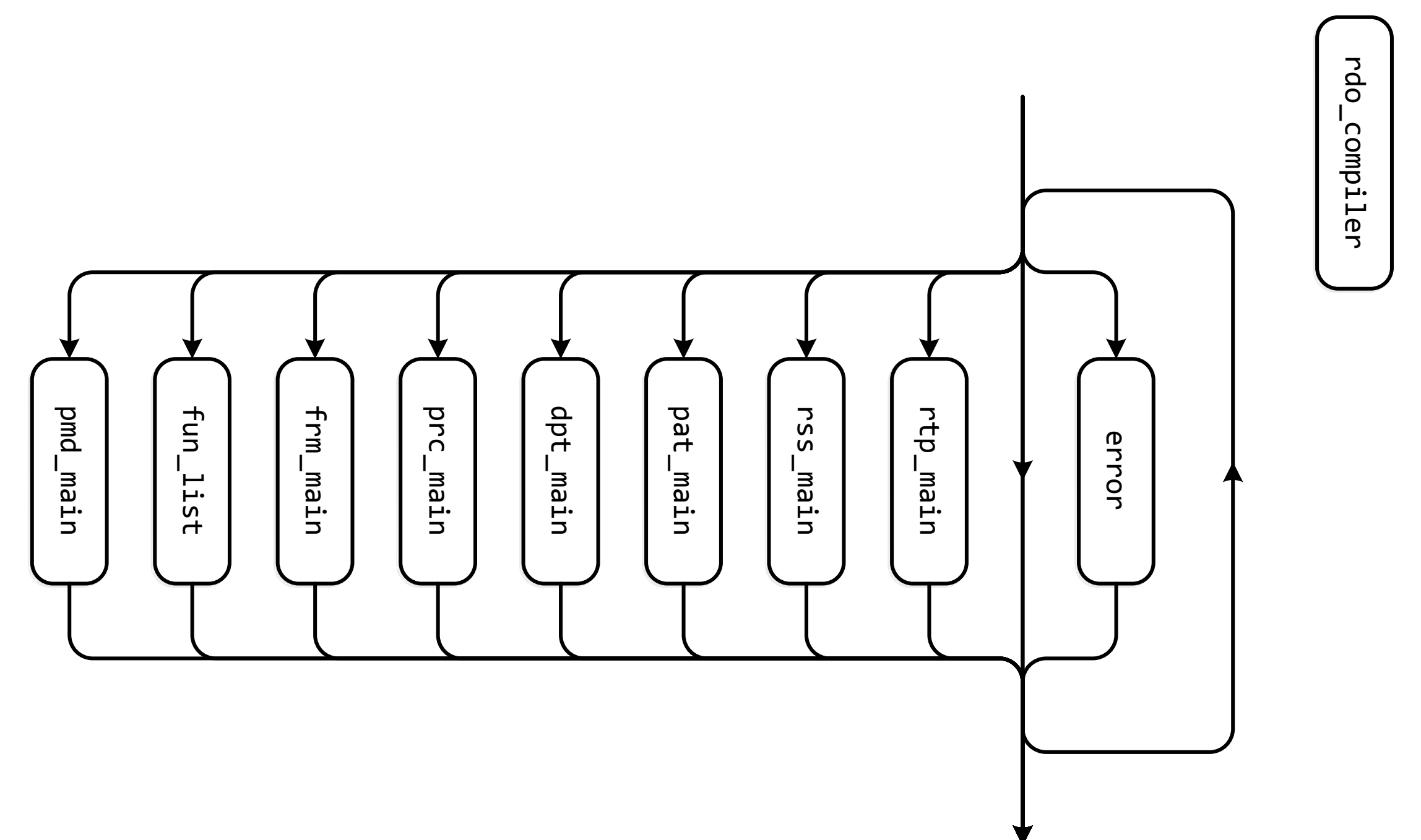

РЕЗУЛЬТАТЫ

Механизм двухпроходной компиляции:

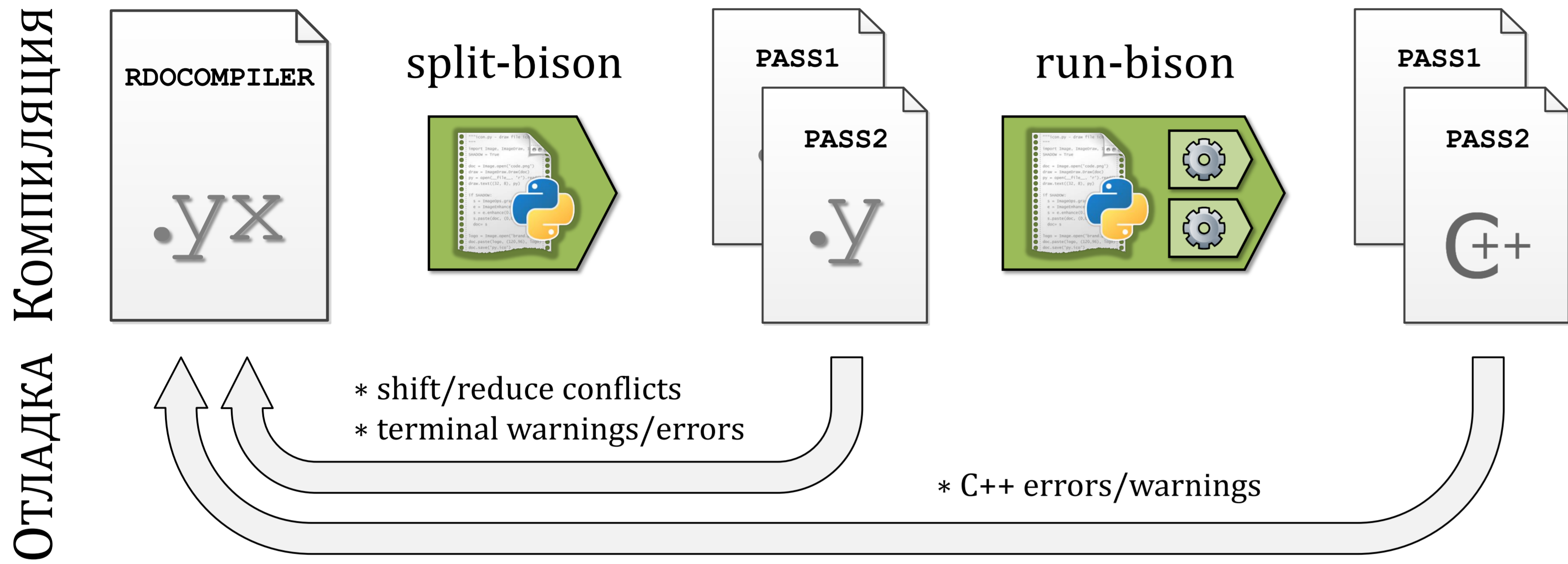

Устранение дублирования и сокращение объемов исходного кода в файлах грамматик

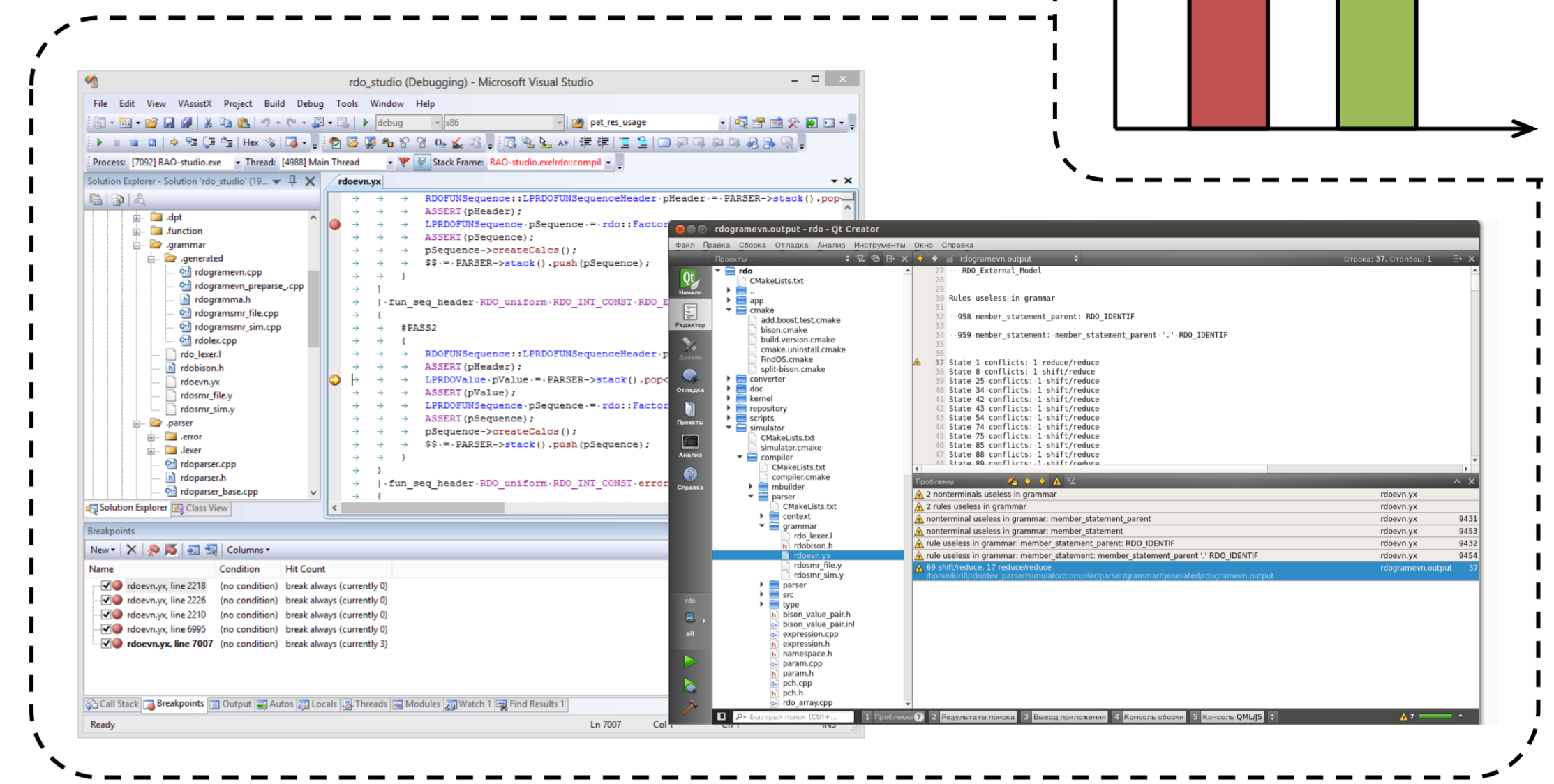
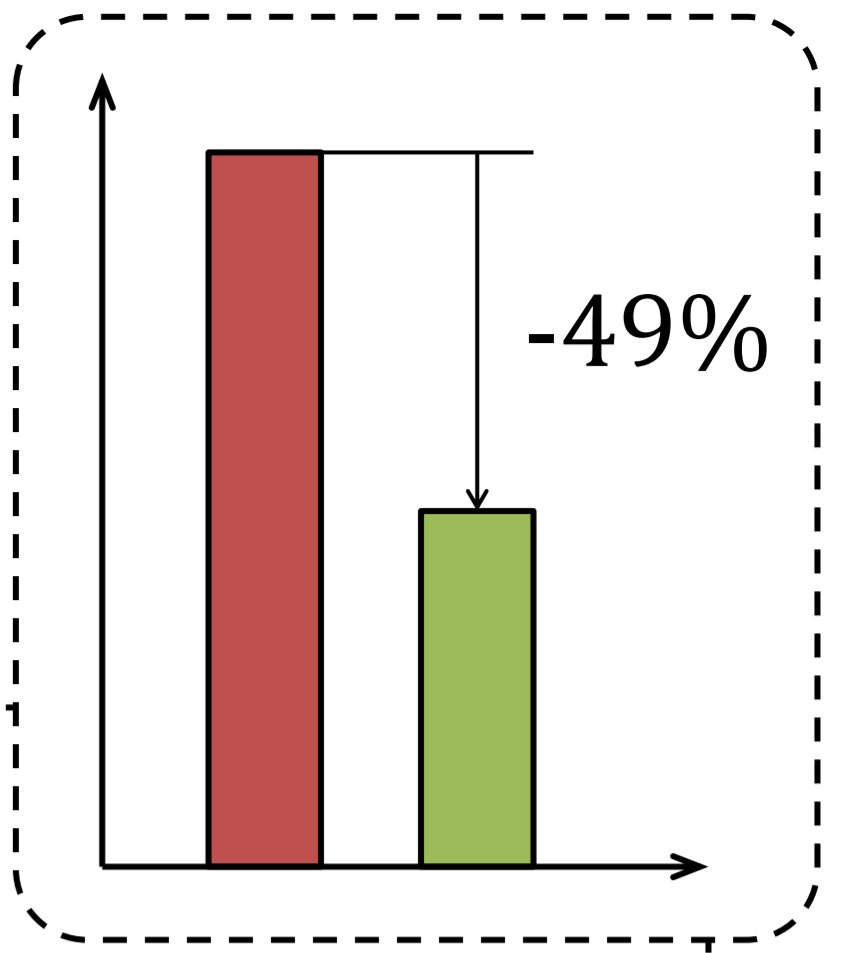

Расширенные возможности по кроссплатформенной отладке

Объединение компиляторов языка РДО:

16 КОМПИЛЯТОРОВ

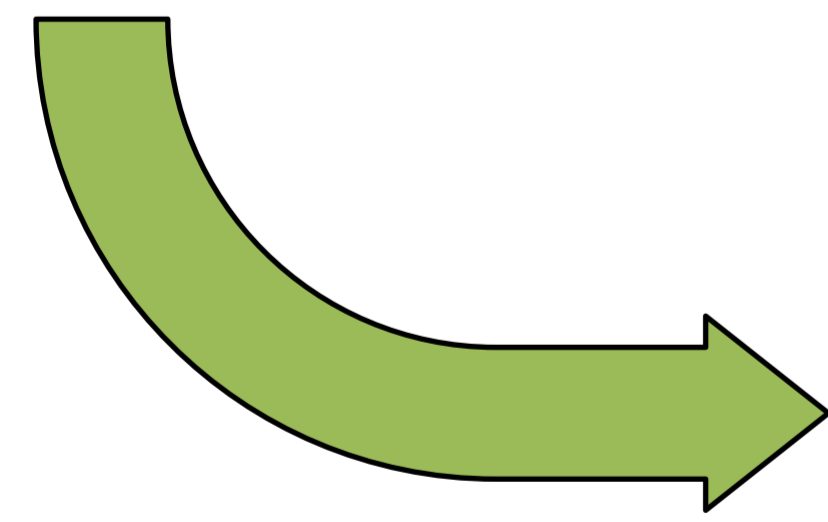

1

ДВУХПРОХОДНЫЙ КОМПИЛЯТОР

+2 КОМПИЛЯТОРА НА ЗАПУСК МОДЕЛИ

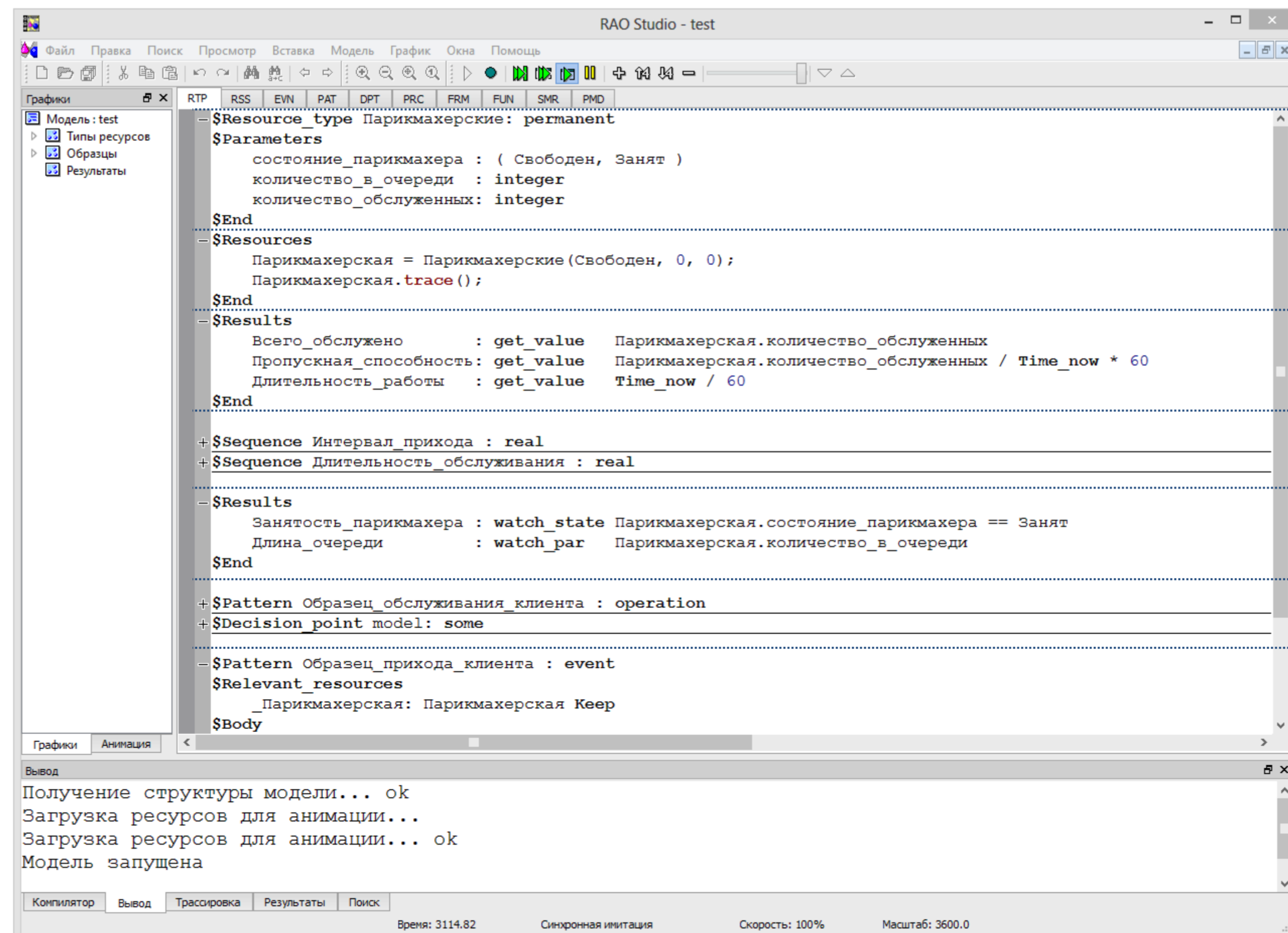

ПРИМЕР ПОСЛЕДОВАТЕЛЬНОГО ОПИСАНИЯ МОДЕЛИ РДО

Объявление типа ресурса

Создание ресурса

Объявление переменных сбора статистики

Задание последовательностей ГПСЧ

Объявление переменных сбора статистики

Создание образца активности + точки принятия решений

...

					<i>Курсовой проект</i>			
					<i>Постановка задачи</i>	<i>Лит.</i>	<i>Масса</i>	<i>Масштаб</i>
			<i>Подп.</i>	<i>Дата</i>				
<i>Разраб.</i>	<i>Александровский</i>							
<i>Пров.</i>	<i>Урусов А.В.</i>							
<i>Т. контр.</i>								
						<i>Лист</i>	<i>Листов 1</i>	
<i>Н. контр.</i>					<i>МГТУ им. Н.Э.Баумана кафедра РК9 группа РК9-92</i>			
<i>Утв.</i>	<i>Урусов А.В.</i>							

					<i>Курсовой проект</i>			
					<i>Результаты</i>	<i>Лит.</i>	<i>Масса</i>	<i>Масштаб</i>
			<i>Подп.</i>	<i>Дата</i>				
<i>Разраб.</i>	<i>Александровский</i>							
<i>Пров.</i>	<i>Урусов А.В.</i>							
<i>Т. контр.</i>								
						<i>Лист</i>	<i>Листов 1</i>	
<i>Н. контр.</i>					<i>МГТУ им. Н.Э.Баумана кафедра РК9 группа РК9-92</i>			
<i>Утв.</i>	<i>Урусов А.В.</i>							